



Latviešu valodas
aģentūra

ŽURNĀLS ZINĀTKĀRIEM BĒRNIEM

PASAKA PAR VĒRDIŅU



Runā! Lasi! Raksti!
Zīmē! Krāso! Līmē!
Domā! Spēlē! Tēlo!

2024



Apskati attēlus! Vai esi redzējis kādu no šīm grāmatām?
Kas tām kopīgs un kas atšķirīgs?

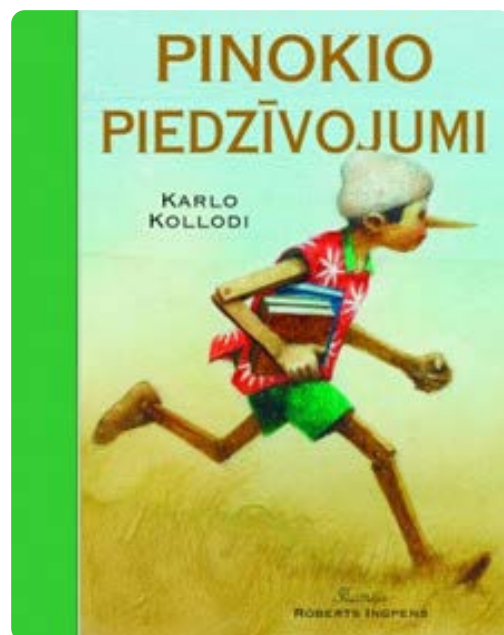
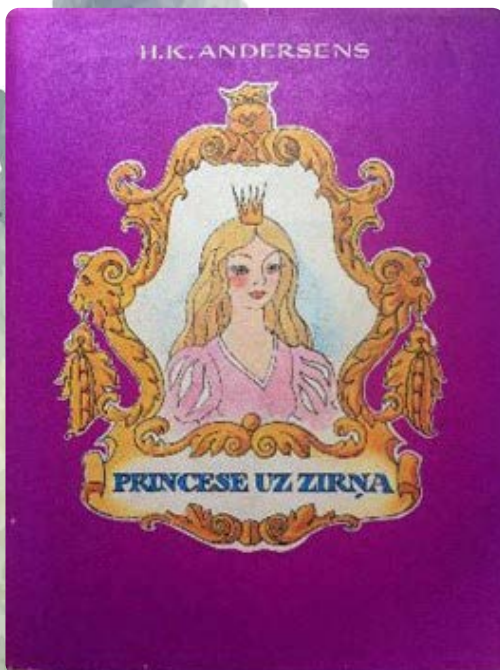
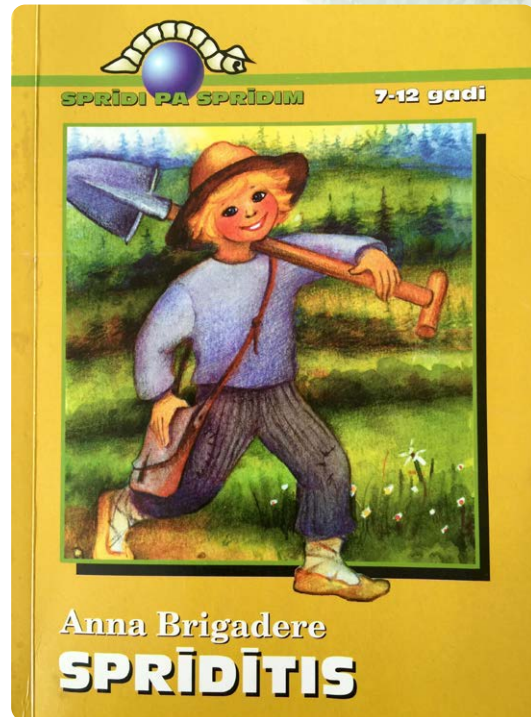
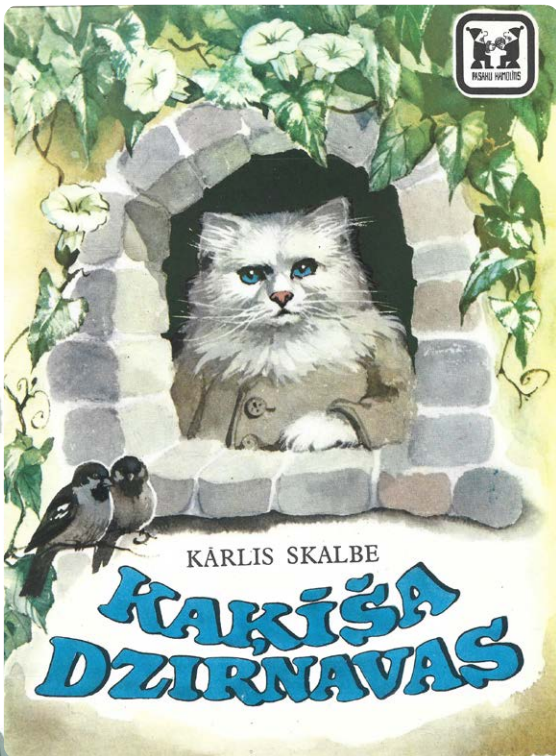

Kāpēc bērni lasa pasakas?
Kādas pasakas tev patīk klausīties vai lasīt?



Apskati attēlus! Kā tu domā, kurš no tiem ir vērdiņš?
Izkrāso!

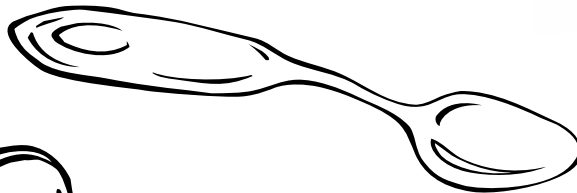
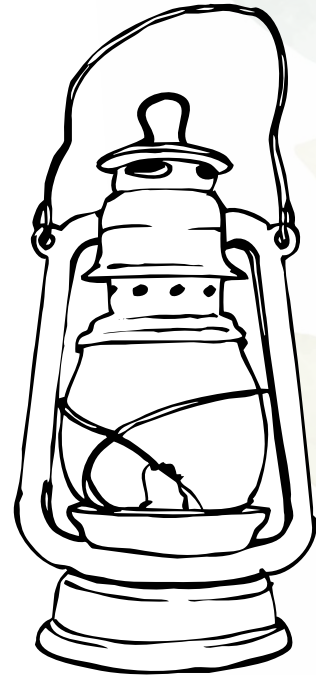
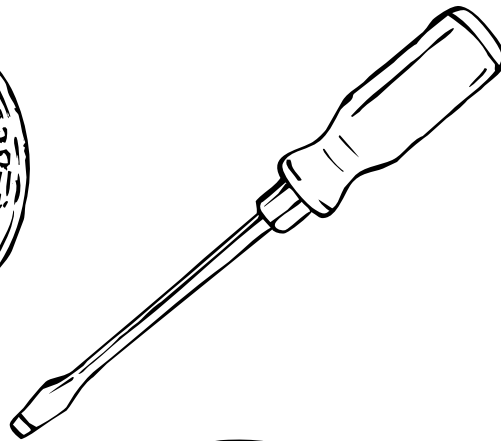
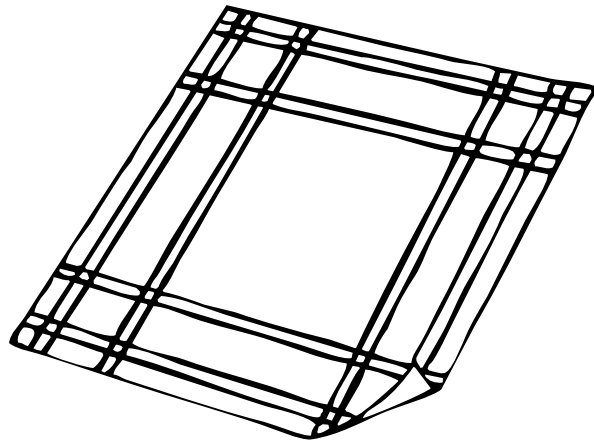

Atšifrē vārdus un pārbaudi sevi!

aens saudan aienībv



Uzzīmē vai uzraksti vismaz trīs mūsdienu naudas vienības!



Izkrāso pasakas varoņus un darbības vietas!



Anša
mamma



Ansis

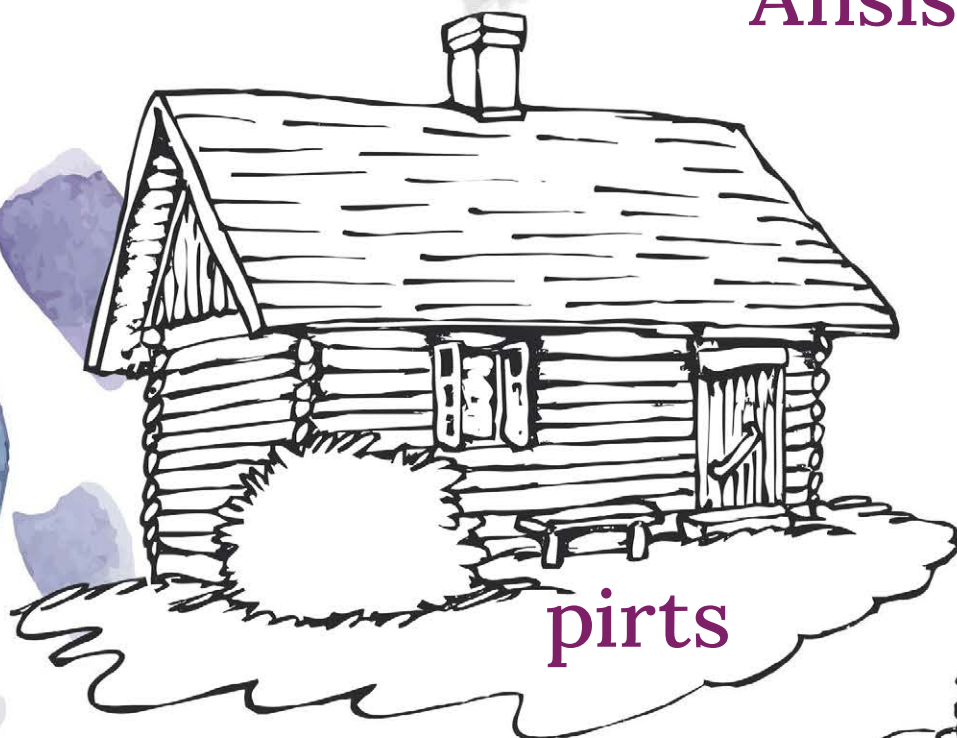

pirts



velniņš

naudas kaudze



Kā tu domā, par ko būs „Pasaka par vērdiņu”? Kas pasakā notiks?



Lasi vai klausies!

Pasaka par vērdiņu

Pasaka stāsta par Ansi. Ansis strādāja pirtī un bija ļoti nabadzīgs. Viņš dzīvoja kopā ar mammu. Reiz Ansis uz spoguļa malas ieraudzīja mazu vērdiņu. Izrādījās, ka tas bija burvju vērdiņš. Kā Ansis lika roku kabatā, tā tajā parādījās jauns vērdiņš. Ansis kļuva bagāts. Viņš katru dienu vilka no kabatas jaunus vērdiņus un skaitīja tos. Ansis aizmirsa rūpēties par mammu un zaudēja draugus. Viņš katru dienu tikai skaitīja naudu un pirka jaunas mājas. Pēc daudziem gadiem, kad mamma jau bija mirusi, viņš beidzot izgāja ārā un aizgāja līdz upei. Ansis izvilka no kabatas vērdiņu, jo gribēja to apskatīt upes **atspulgā**. Viņa pirksti bija neveikli, un viņš izlaida vērdiņu no rokām. Vērdiņš nogrima upes **dzelmē**. Tai mirklī no ūdens parādījās **velniņš**, kas pateica, ka Ansis visu mūžu ir kalpojis viņam. Izrādījās, ka vērdiņš patiesībā bija velns, kam Ansis visu mūžu ir mazgājis muguru. Ansis centās atrast vērdiņu, bet tas neizdevās. Līdz mūža galam Ansis dzīvoja bagāts, bet pavisam **vientuļš** un **skumjš**.

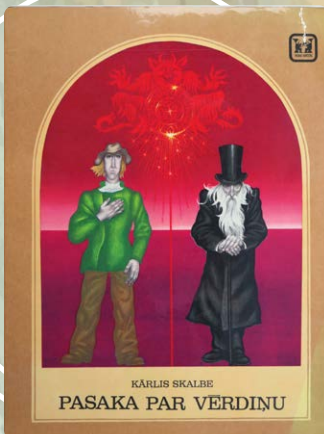

Vai tu jau lasīji vai dzirdēji šo pasaku?
Kāpēc tu gribētu izlasīt „Pasaku par vērdiņu”?



Apskati grāmatas „Pasaka par vērdiņu” vāku! Ko tu pēc tā vari pastāstīt par pasaku?



Lasi un vēro attēlus!

1. DAĻA

Pasaka par vērdu

Pēc Kārļa Skalbes

Sen senos laikos kādā pilsētā dzīvoja puisis. Viņa vārds bija Ansis, un viņš strādāja pirtī. Tas bija laiks, kad cilvēki gāja uz pirti mazgāties. Anša uzdevums bija viņus **noberzt tirus**. Darbs bija ļoti smags – pirtī bija karsti, ziepes **cirtās** Ansim **acīs**.



Par darbu Ansis saņēma ļoti zemu algu, un tikai retu reizi kāds kungs iedeva papildus vērdu.

Reiz pēc smagas darba dienas Ansis uz spoguļa malas ieraudzīja mazu, zaļu vērdu. Viņš atcerējās mātes teikto, ka visu, kas labāks par **uti**, jāpaņem līdzī, un iebāza vērdu kabatā.



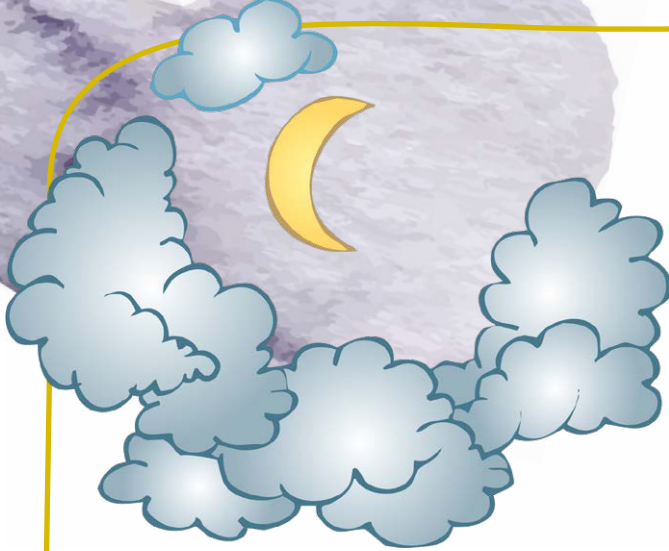

Ansis noguris gāja mājās un skatījās debēsīs, kur spīdēja spožs mēness. Viņš iztēlojās, ko darītu, ja pēkšņi atrastu zelta gabalu, tik lielu kā mēness. „Muļķa Ansi,” mēness teica, „tu jau sen mani esi atradis. Es tev spīdu kā tīrākais zelts.”

„Jā, tu spīdi gan, bet nesildi. Ja man būtu zelta gabals, tik liels kā tu, es uzceltu savai mammai siltu istabiņu ar sarkanu skursteni uz jumta, nekad mums netrūktu maizes un sāls. Tad viņai būtu silti un gaiši. Bet ko lai es šovakar pārnesu mājās?” Ansis nodūra galvu un devās tālāk.



Pēc mirkļa viņš apstājās pie **maiznīcas** un atcerējās par mazo vērdiņu. Viņš zināja, ka par vērdiņu maiznīcā var ko nopirkt. Ansis gāja iekšā un uz letes ieraudzīja tikko ceptus, brūnus **kliņģerīšus**. Viņš prasīja: „Cik maksā?”

„Par vienu vērdiņu var nopirkt divus kliņģerīšus,” maiznieks atbildēja. Ansis palūdza divus, atdeva vērdiņu un devās tālāk.





Viņš bija ļoti izsalcis un vienu kliņģerīti sāka ēst. Taču izsalkums kļuva tikai lielāks. Ansim tik ļoti gribējās apēst kaut mazu gabaliņu arī no otra kliņģerīša. Viņš nolauza mazu gabaliņu, tad vēl vienu un tikai tad **attapās**, ka ir apēdis arī otru kliņģerīti. Ansis bija ļoti nokaunējies un vienlaikus dusmīgs uz sevi, jo mājās bija jāiet tukšām rokām.

„Kaut man būtu vēl viens vērdiņš,” viņš nodomāja un iebāza roku kabatā. Brīnums! Kabatā tiešām bija vēl viens vērdiņš.



noberzt tīrus –
nomazgāt

cirtās acīs – koda
(radīja sāpes) acīs

uts – mazs kukainis
(dzīvo cilvēka matos,
dzīvnieku spalvās,
sūc asinis)

maiznīca – vieta,
kur cep maizi

kliņģerīši – salda
maizīte divu
savienotu aplū
formā

attapties – pēkšņi
pamanīt, saprast

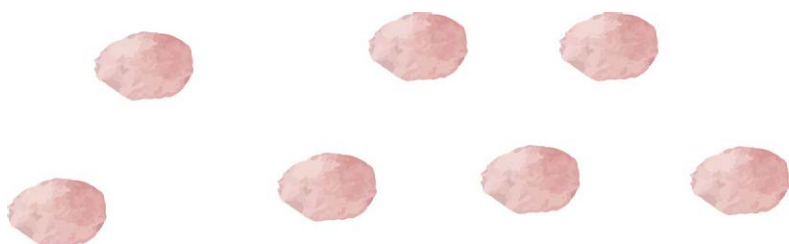

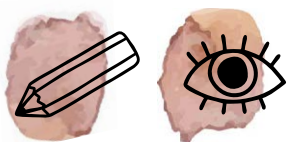

Savieno saderīgos vārdus! Pārlasi pasakas pirmo daļu un pārbaudi sevi! Nolasi teikumus, kuros ir dotie vārdu savienojumi!

sensenos

mēness

zema

gabaliņš

spožs

alga

zelta

gabals

tīrs

istabiņa

silta

izsalkums

brūni

laikos

liels

zelts

mazs

kliņģerīši



Lasi vārdus! Papildini katru stabiņu ar trim vārdiem, kas sākas ar to pašu burtu! Vārdus meklē pasakas pirmajā daļā!

puisis	kad	mazgāties	senos	ziepes
pilsētā	karsti	malas	strādāja	zemu

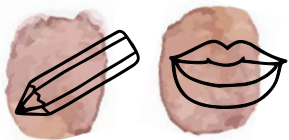

Uzzīmē vai pastāsti, kas, tavuprāt, pasakā notiks tālāk!
Lasi pasaku un salīdzini, vai izdevās uzminēt!

Tālāk...

„Vai tik tas nav laimes vērdiņš, kas vienmēr paliek kabatā? Iešu izmēģināt!”

Ansis devās atpakaļ uz maiznīcu, palūdza vēl divus kliņģerīšus un nolika uz letes vērdiņu. Tad viņš izgāja ārā un bailīgi iebāza roku vēlreiz kabatā. Jā, vērdiņš joprojām bija kabatā.

Ansis nopirka pilnīgi visus kliņģerīšus un skrēja mājās.

„Mamm, nu mēs vairs nekad nesēdēsim pie tukša galda, es atradu laimes vērdiņu!”

„Kur tad tas ir?” mamma prasīja. Ansis izņēma vērdiņu no kabatas un parādīja mammai.

„Vai kāds zaļš! Izskatās, ka ilgi zemē gulējis. Glabā to labi! Tad tev visam **mūžam** pietiks!”

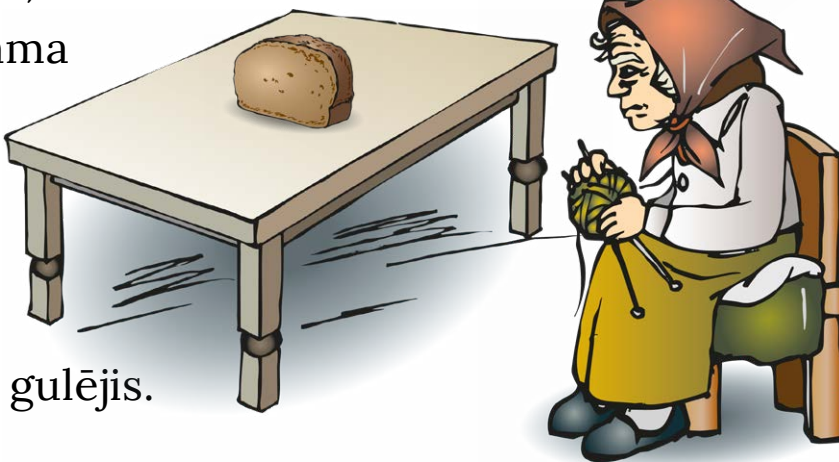

Ansis tai vakarā ilgi nevarēja aizmigt, grozīja vērdiņu pirkstos un domāja. Nākamajā rītā viņš vairs negāja uz pirti strādāt, bet devās pastaigā pa pilsētu. Ansis skatījās uz **namiem**, veikalu skatlogos un iztēlojās, kā būtu, ja tas viss viņam piederētu.

Viņš devās uz tirgu, skaitīja vērdiņu pēc vērdiņa un sāka pirkt zeltu. Kopš šīs dienas Ansis stāvēja tirgū katru dienu, noliecies pār naudas un zelta kaudzi. Viņš gribēja nopirkt visu pilsētu. Viņam būvēja jaunus namus, taču pats viņš **ne acu nepacēla**, jo katrs **mirkļis** maksāja vērdiņu.



Reizēm pie viņa atnāca mamma, Ansis iespieda tai rokās vērdiņu un teica: „Nav laika runāt. Katrs vārds man maksā vērdiņu.”

Un mamma gāja atpakaļ uz savu mazo, tumšo istabu, jo Ansis bija aizmirsis par savu solījumu – ja viņam būtu nauda, uzcelt mammai siltu un gaišu istabiņu. Viņam piederēja visa pilsēta, bet nami bija pārāk dārgi. Mamma tajos nemaz nevarētu dzīvot. Bet mamma tāpat lepojās ar Ansi. Viņas dēls nu bija bagāts un varens.



Tā pagāja daudzi gadi. Ansi sauca par Bagāto Ansi. Viņam nebija neviena drauga, jo draugi atņēma laiku. Mamma bija mirusi. No rīta līdz vakaram viņš viens sēdēja, noliecies pār naudas kaudzi. Viņam bija izaugusi gara, sirma bārda. Pirksti bija kļuvuši **krunkaini** un kā kukaiņi rāpoja pār zelta gabaliem.

mūžs – dzīve
nami –
lielas mājas
mirkļi –
īss brīdis
krunkaini –
grumbaini

**ne acu
nepacēla** –
bija
aizņemts
un
nepievērsa
uzmanību



Atzīmē pareizi uzrakstīto vārdu!
Atrodi vārdus tekstā un pārbaudi sevi!

- kļiņgerīšus kļiņģerīšus
- vērdiņš verdins
- kabatā kābatā
- palūda palūdza
- zaļš zaļš
- istēlojās iztēlojās
- vārds vārc
- bagāc bagāts
- barda bārda
- kukaiņi kukainji



Atrodi septiņus vārdus →↓ pasakas otrajā daļā! Iekrāso tos!
Iesaisti vārdus teikumos par pasaku!

A	d	i	e	n	a	n
n	i	s	t	a	b	a
s	a	t	š	u	n	m
i	ģ	l	s	d	v	i
s	o	e	k	a	p	u
r	t	z	g	a	d	i
k	a	b	a	t	a	c



Izveido savu vārdu režģi no pieciem vārdiem!
Izmanto pasakas otrās daļas tekstu!



Apskati attēlu! Cik vērdu tajā ir? Ko tu darītu, ja tev būtu tik daudz vērdu? Pastāsti!



ES BRAUKTU...!

ES DĀVINĀTU...!

ES PIRKTU...!

ES...!

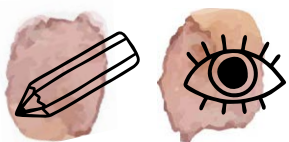

Piedalies Dārgumu medībās!

Atrodi dārgumu, kas noslēpts pasakas otrās daļas trešajā teikumā.

Tas ir šī teikuma garākais vārds:

□ □ □ □ □ □ □ □ □ □ .

Atrodi dārgumus, kas noslēpti pasakas otrās daļas pēdējā rindkopā.

Tie ir pieci vārdi, kuros ir tikai divi burti:

□ □ , □ □ , □ □ , □ □ , □ □ .

Atrodi dārgumus, kas noslēpti pasakas otrās daļas pirmajā un otrajā teikumā. Tās ir trīs dažādas pieturzīmes:

□ , □ , □ .

Atrodi dārgumu, kas noslēpts pasakas otrajā daļā. Vārds tekstā minēts dažādos locījumos un sākas ar burtu „m”. Tas ir Ansim tuvs cilvēks:

□ □ □ □ □ .

Atrodi dārgumu, kas noslēpts pasakas otrās daļas vārdnīcā. Tas ir pēdējais vārds vārdnīcā:

□ □ □ □ □ □ □ .



Kādu dienu notika kas negaidīts. Ansis piecēlās no galda, ieslēdza savu zelta kaudzi pagrabā, ielika vērdiņu kabatā un izgāja pastaigā pa pilsētu.

Bija saulaina diena. Cilvēki priecīgi smaidīja un sarunājās. Tikai Ansis gāja viens pats, viņš bija par lepnu, lai runātu ar nabagiem.



Ansis aizgāja līdz upei. Upes malā ziedēja puķes, tauriņi lidinājās. „Te tiešām ir skaisti,” Ansis nodomāja. Viņš ielūkojās upes ūdenī un ieraudzīja savu seju, kas nu bija kļuvusi veca un krunkaina. Nekas, tā viņam joprojām patika – Bagātā Anša seja.

Viņš izvilka no kabatas laimīgo vērdiņu un smaidīdams rādīja to savam atspulgam ūdenī. Tieši šai mirklī vērdiņš nejauši izkrita viņam no rokām un iekrita ūdenī.



No ūdens pacēlās sarkans velniņš un smiedamies teica: „Uz redzēšanos, Ansi! Es esmu noberzts tīrs. Tu man vairs neesi vajadzīgs. Tu domāji, ka esi kungs. He, he, he – kungs biju es. Tu tikai mazgāji man muguru. Tu sapņoji par laimīgu dzīvi, bet pavadīji to, beržot man muguru.” Ansis bailēs atrāvās no ūdens. Viņš meklēja vērdiņu, smēla ūdeni, bet veltīgi.

Vakarā Bagātais Ansis lēnām gāja mājās. Viņš sajuta lielu tukšumu. Viņam nebija draugu, nebija mīlestības, nebija neviena, par ko rūpēties. Viņa pirksti bija pieraduši tikai skaitīt naudu. Līdz mūža galam Bagātais Ansis nodzīvoja pavisam vientuļš un skumjš.

*Tu man
vairs
neesi
vajadzīgs.*



Bet, kad velniņam atkal mugura ir netīra, viņš atstāj vērdiņu uz spoguļa malas, lai kāds to cītīgi paberž. He, he!





Veido vārdus!



kau

dzī

An

se

vēr

vel

lai

bai

die

tuk

nau

niņš

les

na

dze

šums

mīgs

da

sis

ja

ve

diņš

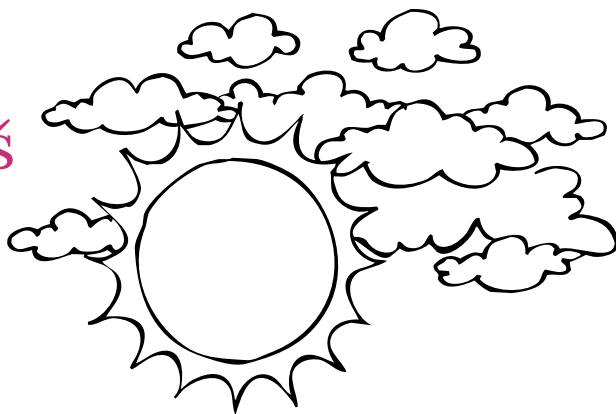

Pasakas trešajā daļā atrodi un raksti šo teikumu!

V_____ p_____ t_____ i_____ pi_____ i
_____ s_____ n_____ u.



Ko, tavuprāt, Ansis savā dzīvē nebija pieradis darīt?



Ko zini par velnu no citām pasakām? Pastāsti!





Apskati velniņa attēlu! Kāpēc, tavuprāt, viņš bija pārvērties par vērdiņu? Kā tu saproti velniņa teikto?

Uz redzēšanos, Ansi!
Es esmu noberzts tīrs. Tu man vairs neesi vajadzīgs. Tu domāji, ka esi kungs. He, he, he – kungs biju es. Tu tikai mazgāji man muguru.
Tu sapņoji par laimīgu dzīvi, bet pavadīji to, beržot man muguru.



Padomā un atbildi!

- Kā Tu rīkotos, ja būtu Anša vietā?
- Ko, tavuprāt, māca šī pasaka?
- Kas tev patika un kas nepatika pasakā par vērdiņu?
- Vai visi notikumi pasakā ir izdomāti, vai tā varētu būt arī patiesība?
Savu atbildi pamato!





Raksti jautājumus par pasaku! Izgriez, saloki un salīmē metamo kauliņu! Spēlē spēli ar vecākiem vai klasesbiedriem!

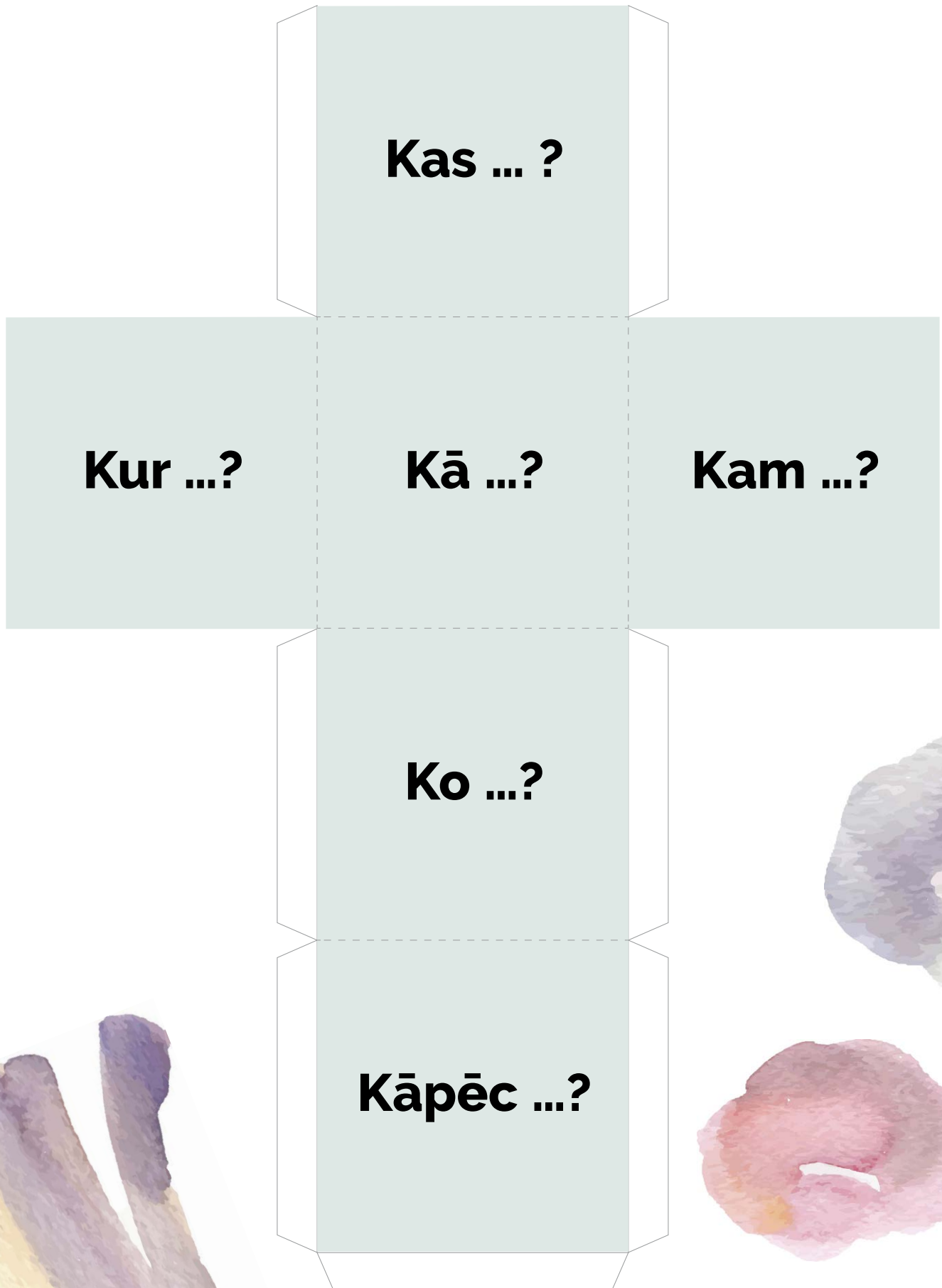



Spēlē spēli viens vai kopā ar vecākiem vai klasesbiedriem!

Spēle „Esmu vērīgs lasītājs!”

<p>Pamāci! Pamāci cilvēkus, lai tie nerīkojas kā Ansis!</p> <p>24.</p>	<p>25. Salīdzini! Salīdzini šo pasaku ar kādu citu, ko nesen lasīji!</p>	<p>Raksturo! Raksturo Ansi!</p> <p>26.</p>	<p>Finišs</p>
<p>23. Apbrīno! Izsaki apbrīnu pasakas autoram!</p>	<p>Pasaki! Pasaki vēl trīs zēnu vārdus, kas sākas ar burtu A!</p> <p>22.</p>	<p>21. Nosauc! Nosauc senu naudas vienību, kas minēta pasakā!</p>	<p>Maini! Ja tu varētu mainīt pasakas nosaukumu, kāds tas būtu?</p> <p>20.</p>
<p>Domā! Kurā pasakas brīdī tev radās visvairāk pārdomu?</p> <p>16.</p>	<p>17. Izvērtē! Kurš pasakas fragments tev likās visinteresantākais? Kāpēc?</p>	<p>Mācies! Ko no šīs pasakas vari mācīties?</p> <p>18.</p>	<p>19. Noskaidro! Noskaidro citu domas par šo pasaku!</p>
<p>15. Maini! Maini kādu pasakas notikumu vai varoni ar citu notikumu vai tēlu! Pastāsti, kā pasaka mainītos!</p>	<p>Piedāvā! Piedāvā savu pasakas noslēgumu!</p> <p>14.</p>	<p>13. Nolasi! Nolasi trīs vārdus, ko pirms tam nezināji!</p>	<p>Precizē! Precizē kādu pasakas faktu!</p> <p>12.</p>
<p>Pasaki! Ko tu teiktu Ansim, ja viņu satiktu?</p> <p>8.</p>	<p>9. Brīnies! Par ko no pasakā stāstītā tu brīnies?</p>	<p>Pamāci! Dod padomu kādam pasakas varonim!</p> <p>10.</p>	<p>11. Apšaubi! Ko no pasakā stāstītā tu apšaubi?</p>
<p>7. Iztulko! Iztulko trīs vārdus no pasakas citā valodā!</p>	<p>Nodziedi! Nodziedi vai nodungo dziesmas fragmentu, kas tev saistās ar šo pasaku!</p> <p>6.</p>	<p>5. Paslavē! Paslavē kādu pasakas varoni!</p>	<p>Attēlo! Attēlo kādu situāciju no pasakas!</p> <p>4.</p>
<p>Starts</p>	<p>1. Pajautā! Ko un kuram pasakas varonim tu vēlies pajautāt?</p>	<p>Pačuksti! Pačuksti, tavuprāt, svarīgāko pasakas domu!</p> <p>2.</p>	<p>3. Nolasi! Kurš pasakas teikums tev liekas pats nozīmīgākais? Nolasi to!</p>



Lasi fragmentu! Izvēlies vienu kartīti un pārstāsti lasīto, iedvesmojoties no kartītē redzamā simbola!

No ūdens pacēlās sarkans velniņš un smiedamies teica: „Uz redzēšanos, Ansi! Es esmu noberzts tīrs. Tu man vairs neesi vajadzīgs. Tu domāji, ka esi kungs. He, he, he – kungs biju es. Tu tikai mazgāji man muguru. Tu sapņoji par laimīgu dzīvi, bet pavadīji to, beržot man muguru.” Ansis bailēs atrāvās no ūdens. Viņš meklēja vērdiņu, smēla ūdeni, bet veltīgi. Vakarā Bagātais Ansis lēnām gāja mājās. Viņš sajuta lielu tukšumu. Viņam nebija draugu, nebija mīlestības, nebija neviena, par ko rūpēties. Viņa pirksti bija pieraduši tikai skaitīt naudu. Līdz mūža galam Bagātais Ansis nodzīvoja pavisam vientuļš un skumjš.

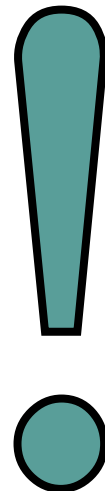
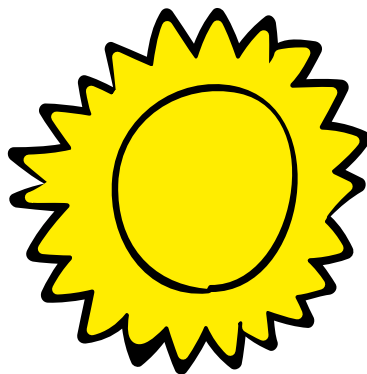
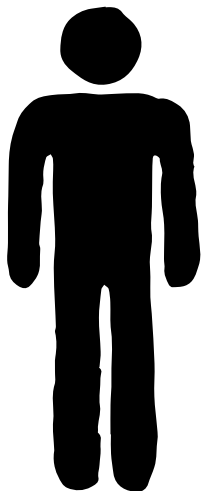



Klausies vārdus un meklē tos savā kartītē! Kartītē šie vārdi ir pamazināmā formā!

Mīļvārdu bingo

istabiņa	muguriņa	dieniņa
namiņš	kliņģerītis	ūdentīņš
gabaliņš	upīte	taurenīši
kaudzīte	pirkstiņi	vakariņš
upīte	muguriņa	tirdziņš
gadiņi	galdiņš	puķītes
kliņģerītis	veikaliņš	pilsētiņa
pagrabiņš	dzīvīte	velniņš
ūdentīņš	namiņš	mammīte

namiņš

mammīte

pirkstiņi

taurenīši

puķītes

vakariņš

upīte

pilsētiņa

pagrabiņš

ūdentīņš

pirkstiņi

galdiņš

tirdziņš

gadiņi

muguriņa

mammīte

vārdiņi

dieniņa

pagrabiņš

actiņas

pirkstiņi

puķītes

dieniņa

velniņš

veikaliņš

cilvēciņi

namiņš

Vārdi saukšanai: istaba, kliņģeris, gabals, pirksti, kaudze, nams, pilsēta, diena, mamma, upe, velns, cilvēki, puķes, taureņi, ūdens, dzīve, vakars, mugura, galds, pagrabs, gadi, vārdi, tirgus, acis, veikals.



Saliec „Pasaka par vērdu” notikumus pareizā secībā!

Ansis strādā pirtī.	Ansis līdz mūža galam dzīvo vientuļš un skumjš.	Ansis atrod vērdu.
Ansis sarunājas ar mēnesi.	Ansis maiznīcā nopērk divus kliņģerīšus.	Ansis atklāj, ka ir ieguvis brīnumainu vērdu.
Ansis nopērk visus kliņģerīšus.	Ansis parāda vērdu mammai.	Ansis iztēlojas, ka visa pilsēta pieder viņam.
Ansis tirgū pērk zeltu.	Ansim būvē jaunus namus.	Ansi sauc par Bagāto Ansi.
Nomirst Anša mamma.	Ansim ir gara un sirma bārda.	Ansis ieslēdz zeltu pagrabā un iziet pastaigā pa pilsētu.
Ansis aiziet līdz upei.	Ansis redz savu atspulgu ūdenī.	Ansim no rokām izkrīt vērduš.
Vērdušs iekrīt ūdenī.	No ūdens parādās sarkans velnišs.	Velnišs sarunājas ar Ansi.

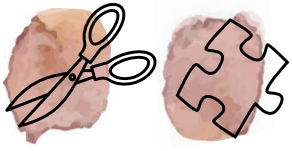

Izgriez burtu un attēlu kartītes! Spēlē atmiņas spēli!

Atmiņas spēle „Pasaka par vērdiņu”

- Saliec kartītes ar muguriņām uz augšu.
- Atver divas kartītes. Ja tajās redzamais burts sakrīt ar attēlā redzamā vārda pirmo burtu, noņem kartītes. Ja nesakrīt – atceries, kur tās stāv, apgriez atkal ar muguriņām uz augšu.
- Spēli turpina nākamais spēlētājs.

V

U



A

K

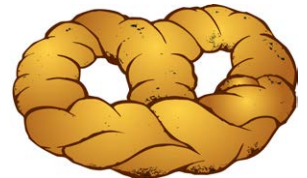

P

I



M

Z



T

S



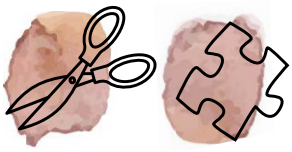

Izgriez kartītes un spēlē spēli „Tikai viens” ar vecākiem vai klasesbiedriem!

Tikai viens

- Spēlē piedalās divi līdz četri spēlētāji.
- Katrs spēlētājs saņem piecas kārtis, atlikušās kartītes paliek uz galda.
- Spēlētāji pēc kārtas neredzot velk vienu kartīti no otra (ja spēlē divatā) vai no spēlētāja, kas sēž pa kreisi.
- Ja uz izvilktās kartītes esošais vārds dublējas ar vārdu, kas ir uz kādas no spēlētāja kartītēm, spēlētājs nolasa šo vārdu un abas kartītes noliek uz galda, no kartīšu kaudzītes paņemot vienu jaunu kartīti.
- Ja vārds nedublējas, spēlētājs patur šo kartīti un jaunu kartīti neceļ.
- Uzvar spēlētājs, kuram rokās paliek pēdējā kartīte – vārds „Ansis”.
- Atkārtoti spēlējot, var izvēlēties citu kartīti, kurai noņem dublikātu (šādā gadījumā vajadzīgas divas kartītes ar vārdu Ansis).

ANSIS

PILSĒTA

MAMMA

PUISIS

PILSĒTA

MAMMA

PUISIS

DARBS

ZIEPES

ALGA

DARBS

ZIEPES

ALGA

SPOGULIS

KUNGS

KABATA

SPOGULIS

KUNGS

KABATA

DEBESIS

MĒNESS

ROKA

DEBESIS

MĒNESS

ROKA

ZELTS

DRAUGS

ŪDENS

ZELTS

DRAUGS

ŪDENS